

MANUAL DE
**GARANTÍA &
MANTENIMIENTO**

TRK 251



**SISTEMA DE ENCENDIDO
AUTOMÁTICO DE LUCES**

Para mayor información del sistema consulte la página web
<https://www.autecomobility.com/sistemas-de-seguridad/abs>



**SISTEMA ANTIBLOQUEO
DE FRENOS**

Para mayor información del sistema consulte la página web
<https://www.autecomobility.com/sistemas-de-seguridad/abs>



**LUCES DE
CIRCULACIÓN DIURNA**

Para mayor información del sistema consulte la página web
<https://www.autecomobility.com/sistemas-de-seguridad/abs>

auteco
ACCESORIOS

TE OFRECE
EL PORTAFOLIO
INTEGRAL PARA
MOVERTE TODOS
LOS DÍAS
CÓMODO
Y SEGURO.

PREPÁRATE PARA SENTIR:

ADRENALINA & POTENCIA



ACCESORIOS PARA EL MOTOICLISTA

AP-15



AP-16



AP-12



**Power
to Ride**
#POWERTORIDE



Especificaciones de aceite lubricante exigidas por el fabricante

Clasificación

JASO MA - API - SN

Viscosidad

15W50

AUTECO MOBILITY y el fabricante recomiendan el aceite lubricante que cumple con las especificaciones técnicas exigidas (OEM) a Mobil 1 Racing 15w-50APISN

Mobil 1

Todos los derechos reservados. No se permite la reproducción total o parcial de este manual, en ninguna forma o por ningún medio, ya sea electrónico o mecánico, incluido fotocopiado sin permiso escrito de AUTECO MOBILITY S.A.S.

Actualizado: Diciembre 2020

Mobil 1

auteco
mobility

GRADO
SAE

15W-50

Full-Sintético

CUMPLE CON LAS
NORMATIVAS

JASO MA 2011

JASO MA2 2011

API SM

API SN

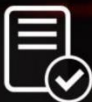

CÓDIGO SAP:

CAJA X 12

UNIDAD

21006274

21006770



PROPIEDADES
BENEFICIOS &



► **Avanzada fórmula completamente sintética**

Ayuda a evitar los depósitos y la acumulación de lodos y así permitir una larga vida útil del motor. Provee una excelente lubricación general y protección contra el desgaste para muchos estilos de conducción.

► **Excepcional estabilidad térmica y ante la oxidación**

Excepcional rendimiento durante el intervalo máximo de cambio de aceite recomendado en el manual del propietario del vehículo.

► **Aditivo antidesgaste extra**

Extra protección para servicio severo.

**ACEITE ORIGINAL
PARA MOTOCICLETAS**

Benelli

100% ITALIANO SIN PLOMB

MODELOS SUPERIORES A 251CC



TRICARGO



Recomendado
para las motocicletas
con viscosidad **15W-50**



**¡POR DESEMPEÑO,
CALIDAD Y PRECIO!**

ELIGE LLANTAS QUEEN

SCOOTER

MOTOCARRO

STREET

DOBLE
PROPÓSITO

PISTERA



Encuétralos en todos los agentes y concesionarios autorizados por AUTECO del país

INTRODUCCIÓN	8
MUY IMPORTANTE TENER EN CUENTA	9
SUGERENCIAS PARA CONDUCIR CON SEGURIDAD	11
DESPEGUE Y CONSEJOS PARA EL AHORRO DE COMBUSTIBLE	12
AUTECO MOBILITY CUIDA NUESTRO PLANETA	13
IDENTIFICACIÓN DE LAS PARTES	15
INFORMACIÓN GENERAL	17
ACEITE DEL MOTOR	30
ESPECIFICACIONES TÉCNICAS	32
TABLA DE MANTENIMIENTO PERIÓDICO	33
RECOMENDACIONES Y DATOS IMPORTANTES	35
ALMACENAMIENTO DEL VEHÍCULO	41
PÁGINA WEB REPUESTOS	43
CENTROS DE SERVICIO AUTORIZADO	44

GARANTÍA AUTEKO MOBILITY.	46
¿QUÉ SON LOS MANTENIMIENTOS PREVENTIVOS PERIÓDICOS?	54
1er MANTENIMIENTO PREVENTIVO RECOMENDADO 500 KM	57
2do MANTENIMIENTO PREVENTIVO RECOMENDADO 5.000 KM.	58
3er MANTENIMIENTO PREVENTIVO RECOMENDADO 10.000 KM.	59
4to MANTENIMIENTO PREVENTIVO RECOMENDADO 15.000 KM.	60
HISTORIAL DE MANTENIMIENTO.	61
MANTENIMIENTOS PREVENTIVOS POSTERIORES A LA GARANTÍA.	62

INTRODUCCIÓN

Es nuestro deseo agradecerle por escoger este fino vehículo **TRK 251** (en adelante el “Vehículo”) con el respaldo de **AUTECO MOBILITY S.A.S.** (en adelante “AUTECO MOBILITY” o “la Compañía”).

Su nuevo Vehículo es el producto de la avanzada ingeniería automotriz, de pruebas exhaustivas y seguridad y rendimiento. Estamos seguros, que el Vehículo probará ser digno de su elección y del que usted estará orgulloso de su funcionamiento.

Lea el Manual de Garantía y Mantenimiento del Vehículo (en adelante “el Manual”) antes de conducir, de modo que usted esté completamente familiarizado con la operación apropiada de los controles del Vehículo, sus características, capacidades y limitaciones.

Para asegurar una larga vida, sin problemas para su Vehículo, dele el cuidado apropiado y los mantenimientos descritos en este Manual y exija siempre repuestos genuinos a su Centro de Servicio Autorizado (en adelante “CSA”) de la red AUTECO MOBILITY.

La Compañía le recomienda realizar **cuatro (4)** mantenimientos preventivos, en los CSA de la red AUTECO MOBILITY, durante la vigencia de la garantía, para velar por el correcto funcionamiento de su Vehículo.

Debido a las continuas mejoras en el diseño y en el rendimiento que ocurren durante la producción, en algunos casos pueden existir diferencias menores entre el Vehículo real y las ilustraciones y el texto de este Manual. En caso de que usted desee tener alguna información detallada sobre el Vehículo, consulte al agente comercial autorizado de AUTECO MOBILITY.

AUTECO MOBILITY S.A.S.

Itagüí, Colombia

Línea gratuita nacional: 018000 413 812

Email: contactanos@autecomobility.com

Página Web: www.autecomobility.com



El fabricante se reserva el derecho de realizar en cualquier momento, sin obligación de actualizar este Manual, modificaciones en el Vehículo, sus partes o accesorios, según pueda ser conveniente y necesario.

MUY IMPORTANTE TENER EN CUENTA

DESDE EL PRIMER DÍA

LO FELICITAMOS:

Usted ha adquirido un Vehículo de (4) tiempos, con los últimos avances tecnológicos. Pero su máxima calidad y su inigualada presentación no bastan, si usted no se convierte en un perfecto conductor y presta a su Vehículo los sencillos cuidados y atenciones que requiere. Su Vehículo con el respaldo de AUTEKO MOBILITY, usted ha pasado al campo de las personas motorizadas; es decir, que gozan de plena libertad para ir donde quieran y cuando quieran, con máxima facilidad y economía. Esto nos complace profundamente y por eso estamos muy interesados en que usted disfrute al máximo su nueva y mejor situación.

Para contribuir a ello, hemos resumido algunas recomendaciones para el buen uso y mantenimiento de su Vehículo.

LEA Y ESTUDIE CUIDADOSAMENTE ESTE MANUAL Y SIGA LAS INSTRUCCIONES EXACTA Y OPORTUNAMENTE.

Con ello se habrá creado una nueva y agradable afición, que le evitará pérdidas de tiempo, dinero y bienestar.

EJERCÍTESE EN ESTAS OPERACIONES, HASTA DOMINARLAS:

- Verificar siempre el nivel de aceite del motor.
- Calibración de presión de aire de las llantas.
- Verifique la tensión del freno o el nivel de líquido si aplica.
- Limpie el filtro de aire.
- Lubrique la cadena periódicamente.

DURANTE EL DESPEGUE (0 hasta 2.000 km):

- Use el acelerador solamente hasta la mitad del recorrido del mismo.
- Mantenga solamente la velocidad que le permita medio acelerador. Si se excede, forzará perjudicialmente su motor.
- Manténgalo liviano, no sometiéndolo a cargas que le exijan pasar del medio acelerador.
- No lo someta a cuestas que le exijan más del medio acelerador.

SIEMPRE TENGA EN CUENTA:

Su Vehículo está diseñado para trabajar con gasolina de automóvil, adicionalmente puede usar una mezcla de hasta 90 % de gasolina y un 10% de etanol. Por lo tanto, no use una mezcla superior a la definida ni use mezclas de gasolina con otros alcoholes distintos al etanol.

SIEMPRE:

PRECAUCIÓN: No llene completamente el tanque de gasolina, porque ésta, como se expande fácilmente, se rebosará por el respiradero de la tapa del combustible.

Y SIEMPRE:

Mantenga sus llantas a 30 PSI adelante y 33 atrás si conduce solo. Infle la llanta trasera con 36 PSI si frecuentemente conduce con acompañante.



30 PSI 33 PSI



30 PSI 36 PSI

Si conduce con peso mayor a 150 Kg, ajuste la precarga del amortiguador al máximo para evitar que la llanta roce con los componentes inferiores del chasis.

Use siempre los dos frenos (delantero y trasero) simultáneamente. Practique desde el principio hasta que lo haga sin pensarlo. No use uno solo. Dedique un rato cada semana al cuidadoso aseo de su Vehículo y a revisar y ajustar los tornillos y tuercas

NO ENSAYE EN SU VEHÍCULO, LLÉVELO A UN CSA DE LA RED AUTECO MOBILITY

Conduzca respetando las normas de tránsito y tenga especial cuidado durante la noche y los días lluviosos.

MANTENGA CONSIGO:

- Licencia de Tránsito
- Licencia de Conducción
- Revisión técnico mecánica (vigente)
- Seguro obligatorio SOAT (vigente)
- Herramienta del Vehículo

ES MUY IMPORTANTE:

- Casco
- Chaqueta
- Guantes
- Chaleco reflectivo
- Impermeable

CUANDO SALGA DE VIAJE:

- Cables (acelerador y clutch)
- Medidor de presión de aire de llantas
- Bujía nueva
- Bombillos nuevos
- Otras herramientas

SUGERENCIAS PARA CONDUCIR CON SEGURIDAD

“Consulte las normas nacionales y locales antes de utilizar el Vehículo en cualquier área.”

Un motociclista inteligente es aquel que quiere seguir disfrutando su pasión por muchos años y por eso, no se arriesga. AUTECO MOBILITY presenta el top 10 del motociclista seguro:

1. Use un buen casco de seguridad y manténgalo siempre abrochado. El casco no es solo para evitar una infracción de tránsito, use uno que realmente ofrezca protección en caso de un accidente.
2. Maneje a la defensiva, asuma que nadie lo ha visto en la vía para que pueda anticiparse a las emergencias.
3. Nunca adelante entre dos vehículos en movimiento. Cualquier movimiento inesperado de uno de ellos puede hacer que pierda el control del Vehículo y sufrir un accidente.
4. Evite transitar sobre las líneas y señales blancas y amarillas cuando la vía se encuentre mojada y manténgase atento a los manchones de aceite dejados por otros vehículos.
5. Use siempre las direccionales, stop y luz frontal para indicar a otros conductores cuál será su próxima maniobra, apóyese visualmente en los retrovisores para una conducción más segura y tenga en cuenta que es posible que los objetos se vean más cerca de lo que parecen.
6. Mantenga la presión de aire de las llantas según la recomendación de este Manual (Ver apartado: “Muy importante Tener en Cuenta”, de este Manual). Las llantas con exceso o falta de presión comprometen la adherencia del Vehículo al piso y hacen que la conducción se vuelva inestable y peligrosa. Además, aumenta el consumo de combustible si la presión es baja.
7. Utilice siempre ambos frenos a la hora de detenerse. Recuerde que el freno delantero lleva el 70% de la potencia de frenado y el trasero el 30%. Trate de practicar la maniobra de frenado en una zona segura y despejada para que, a la hora de una emergencia, pueda hacerlo sin problemas.
8. Antes de girar o realizar un cruce, mire a la izquierda, luego a la derecha y nuevamente a la izquierda. Esta maniobra sirve para asegurarse que un vehículo no aparecerá en el último momento.
9. Al adelantar otro vehículo hágalo solamente por la izquierda. Adelantar por la derecha es extremadamente peligroso.
10. Maneje más despacio de lo que su capacidad y la del Vehículo se lo permita. En caso de una imprudencia de un tercero (otro vehículo, peatones, huecos, etc.) tendrá los reflejos y la potencia extra que se necesitan para sortear la situación.

DESPEGUE Y CONSEJOS PARA EL AHORRO DE COMBUSTIBLE

Los primeros 2.000 Kms. de recorrido del Vehículo se denominan período de despegue. Las velocidades máximas recomendadas durante el período de despegue son las siguientes:

Km	1ra	2da	3ra	4ta	5ta	6ta
0 – 1000	20	25	30	35	50	60
1000 - 2000	25	30	35	40	55	65

Siempre mantenga la velocidad especificada en el período de despegue.

No acelere excesivamente el motor.

No mueva el Vehículo inmediatamente después de encender el motor. Deje que el motor se caliente al menos por un minuto a bajas revoluciones para permitir que el aceite lubrique la parte superior del motor. Después de encender el Vehículo y durante el tiempo de calentamiento del motor, presione y libere lentamente la leva del embrague en tres ocasiones, con el fin de facilitar la lubricación del embrague y otros componentes del motor.

No deje que se agote el motor, baje al cambio inmediato de más fuerza antes de que se agote

Conducir a la velocidad apropiada y evitar la aceleración y el frenado innecesario, es importante no sólo para la seguridad y bajo consumo de combustible, sino también para prolongar la vida útil del Vehículo y una operación más suave.

Si conduce dentro del límite 60 Km/h, se asombrará de la economía en el consumo de combustible.

Mantenga la presión de aire recomendada de las llantas y chequeelas semanalmente.

Asegúrese que los frenos no estén impidiendo el giro normal de las llantas, ni tampoco se acostumbre a conducir con el freno trasero y/o delantero accionado.

Apague el motor si va a estar detenido por más de dos minutos.

Nunca llene el tanque de combustible hasta el cuello superior, esto puede ocasionar derrames y daños en la pintura del tanque de combustible.

Chequee todas las mangueras y los cables.

Inspeccione periódicamente la bujía.



“ENTREGA LA BATERÍA USADA Y CONTRIBUYE CON EL CUIDADO DEL AMBIENTE”

Procedimiento para la devolución de las baterías usadas plomo ácido

Su Vehículo recibe alimentación eléctrica a través de una batería de tipo Plomo – ácido (Pb – ácido) o de tipo gel de 12 voltios (V). Ella permite que su Vehículo funcione adecuadamente. Para ubicar la batería en su Vehículo refiérase al interior de su Manual para identificar el lugar exacto en el modelo que hoy conduce. Estas baterías son consideradas residuos peligrosos al final de su vida útil, por lo tanto, AUTECO MOBILITY cuenta con un sistema para la recolección, transporte y correcta disposición de las baterías desechadas. Es su deber hacer parte de este proceso entregando las baterías usadas en los CSA de la red AUTECO MOBILITY.

Para más información visita: <http://recoenergy.com.co/>

La batería contiene elementos nocivos para la salud (plomo y ácido sulfúrico), por lo tanto usted no debe manipular su contenido. Evite perforarla o incinerarla, esto puede ser perjudicial para su salud y nocivo para el medio ambiente. No la deseche junto con los desperdicios domésticos. Entréguela para que sea reciclada en todos los casos.



MEDIDAS DE PRECAUCIÓN A SEGUIR PARA PREVENIR RIESGOS A LA SALUD Y AL AMBIENTE.

Usted como usuario del Vehículo y al portar una batería en ella, según la Res. 0372 de 2019 del Ministerio de Ambiente y Desarrollo Sostenible, deberá cooperar con estos mecanismos de recolección y deberá entregar la batería en los CSA de la red AUTECO MOBILITY o de Socios Comerciales de AUTECO MOBILITY. Ellos serán centros de acopio autorizados para tal fin. Vea en este Manual los CSA de la red AUTECO MOBILITY en su ciudad.

Contamos con su ayuda para evitar una mala disposición de este desecho peligroso y así evitar deteriorar nuestro ambiente y la salud de los habitantes del planeta.

Para más información ingrese al siguiente link; www.autecomobility.com/auteco-sostenible

Aquí encontrará toda la información relacionada con el cuidado, correcta utilización, disposición adecuada y el programa de recolección que la Compañía actualmente realiza en el país sobre baterías.

IDENTIFICACIÓN DE LAS PARTES



- 1 Luz delantera.
- 2 Llanta delantera.
- 3 Disco de freno delantero.
- 4 Caliper de freno delantero.
- 5 Radiador.
- 6 Marcación del moto.
- 7 Soporte lateral.
- 8 Cadena de transmisión.
- 9 Llanta trasera.
- 10 Guardabarros trasero.
- 11 Soporte de placa.
- 12 Direccional trasera.
- 13 Asiento acompañante.
- 14 Asiento piloto.
- 15 Retrovisor.
- 16 Mando izquierdo.
- 17 Tablero de instrumentos.

IDENTIFICACIÓN DE LAS PARTES



- 18 Luz de stop.
- 19 Luz de placa.
- 20 Disco de freno trasero.
- 21 Caliper de freno trasero.
- 22 Mofle.
- 23 Pedal del freno trasero.
- 24 Visor de nivel de aceite.
- 25 Suspensión delantera.
- 26 Direccional delantera.
- 27 Cúpula.
- 28 Leva de freno delantero.
- 29 Toma USB.
- 30 Tanque de combustible.
- 31 Batería.
- 32 Parrilla.

INFORMACIÓN GENERAL

Los números de motor y VIN (Número de Identificación del Vehículo). Ellos son el único medio para distinguir su Vehículo de otros del mismo modelo y tipo, se usan para registrar el Vehículo y deben corresponder a los establecidos en la tarjeta de propiedad.

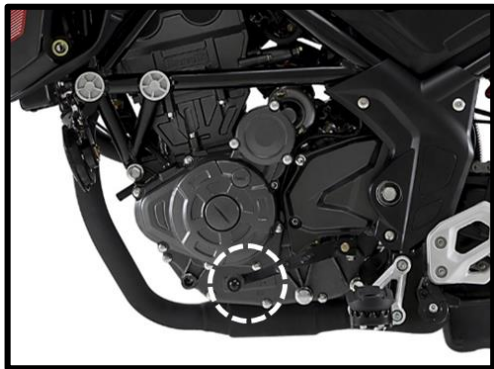

El número del motor se encuentra ubicado en la parte inferior de la carcasa izquierda del motor.



El número del chasis (VIN) está en la columna de la dirección.

TABLERO DE INSTRUMENTOS

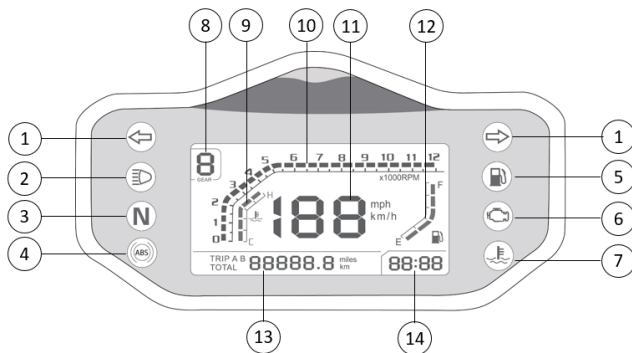

- Intermitentes:** Indican cuando las luces direccionales derecha o izquierda están encendidas.
- Indicador luz alta:** se ilumina cuando la luz alta de la farola está encendida.
- Indicador de neutra:** Indica cuando la transmisión esta en punto muerto.
- Indicador ABS:** Indica el funcionamiento del sistema ABS
- Indicador de combustible:** Se enciende cuando se tiene menos del 15% de la capacidad de combustible
- Check engine:** Indica cuando se presenta algún tipo de desperfecto en el vehículo.
- Indicador de temperatura:** Indica cuando la temperatura del motor es muy alta.
- Indicador de cambio:** Indica la marcha engranada.
- Indicador de temperatura:** Indica la temperatura del liquido refrigerante.
- Tacómetro:** Indica la velocidad a la que gira el motor en rpm.
- Velocímetro:** Indica la velocidad a la que se desplaza el Vehículo en Km/h
- Indicador de combustible:** Indica la cantidad de combustible disponible en el tanque de combustible.
- Odómetro:** Indica la distancia recorrida en Km.
Trip A B: Esta función indica la distancia recorrida, tanto el Trip A como el Trip B se pueden reiniciar.
- Reloj:** Indica la hora.

FUNCIONES DEL INDICADOR ABS

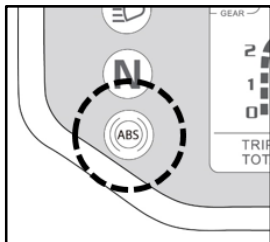

Tener presente que aunque el sistema de ABS detecte algún fallo en su funcionamiento normal (el indicador ABS se enciende de forma constante), el sistema de frenos continuara funcionando de forma normal como un sistema de frenos convencional.

El indicador del sistema ABS el ofrece la información del estado del sistema.

- **ABS encendido:** al encender el suiche de encendido, el indicador de ABS se enciende y permanece en este estado hasta que el Vehículo alcance una velocidad de 5 Km/h, en ese momento el indicador ABS se apagará y el sistema estar activo.
- **ABS apagado:** el indicador ABS parpadeará lentamente.
- **Falla del ABS:** Si se detecta algún tipo de falla del sistema ABS, el indicador ABS permanecerá encendido.

ENCENDIDO DEL VEHÍCULO

ARRANQUE ELÉCTRICO

El interruptor de encendido se encuentra el comando derecho del manubrio. Coloque la transmisión en neutra y presione el interruptor para encender el Vehículo.



Precaución: No opere el botón de arranque por más de 5 segundos continuos, espere 15 segundos para volver a utilizarlos.

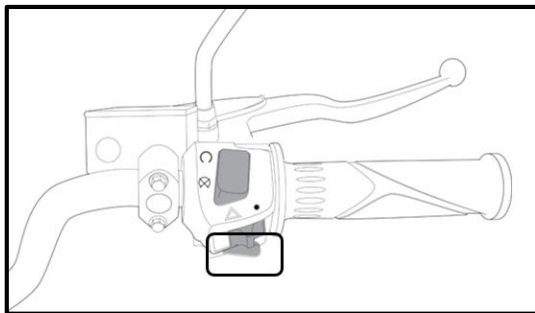

COMANDOS

SUICHE DE ENCENDIDO

El suiche de encendido tiene tres (3) posiciones:

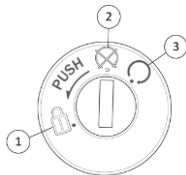

LOCK (1): Para bloquear la dirección, gire el manubrio completamente hacia la derecha o la izquierda, presione la llave y gírela hasta la posición "Lock". Se bloqueará la dirección y se aislará el sistema eléctrico.

OFF (2): Motor apagado y sistema eléctrico aislado.

ON (3): Motor encendido y sistema eléctrico funcional.

COMANDO IZQUIERDO

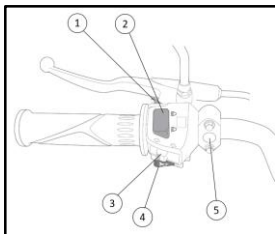

1. Interruptor de luz de paso.
2. Interruptor de luces altas y bajas.
3. Interruptor de luces direccionales.
4. Interruptor del pito.
5. Botón ABS

COMANDO DERECHO

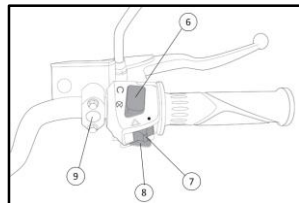

6. Interruptor de corte de corriente.
7. Interruptor de estacionarias
8. Interruptor de encendido "S"
9. Botón SET

COMANDOS

Botón ABS: Este botón le permite activar o desactivar el sistema ABS del Vehículo.

Nota: Para activar o desactivar el ABS solo lo podrá hacer si circula a menos de 5 Km/h o si el Vehículo esta detenido.

- **Para desactivar el sistema ABS,** debe de presionar el botón ABS durante 3-5 segundos, el indicador de ABS en el tablero de instrumentos comenzará a parpadear lentamente, al soltar el botón ABS, el indicador del ABS en el tablero de instrumentos se apagará y el sistema ABS quedará apagado y el freno funcionará como un sistema convencional.

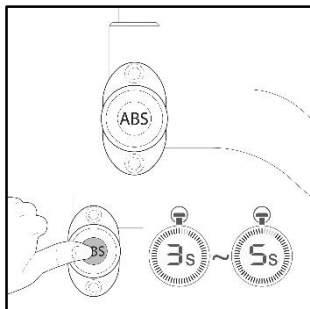

- **Para activar el sistema ABS,** debe de presionar el botón ABS durante 3-5 segundos, el indicador de ABS en el tablero de instrumentos comenzará a parpadear lentamente, al soltar el botón ABS, el indicador del tablero de instrumentos permanecerá encendido de forma constante.

Nota: Al encender o pagar el suche de encendido el sistema ABS regresa al modo encendido.

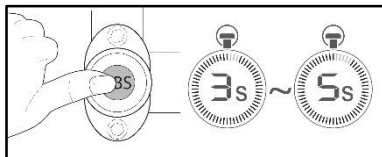

- Si presiona el botón ABS durante mas de 30 segundos el sistema ABS pasará automáticamente al modo encendido

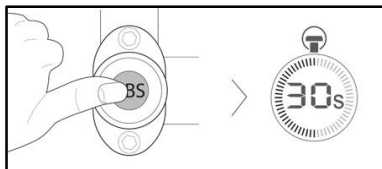

COMANDOS

Botón MOD (A): Este botón le permite configurar diferentes funciones del tablero de instrumentos como las siguientes:

- **Ajuste del reloj:** Para ajustar el reloj, coloque el suiche de encendido en la posición ON (I), inmediatamente mantenga presionado el botón MOD, al soltarlo el dígito de la hora comenzará a parpadear; pulse el botón MOD para seleccionar la hora deseada, mantenga presionado el botón MOD nuevamente para pasar del dígito de siguiente, pulse el botón MOD nuevamente para seleccionar los minutos deseados.
- **Cambio de unidad de medida:** Para cambiar la unidad entre Km/h y MPH, encienda el suiche de encendido y espere 10 segundos, luego mantenga presionado el botón MOD para realizar el cambio de la unidad de medida.
- **Trip (A o B):** Con el Vehículo encendido pulse el botón MOD para cambiar entre los modos ("ODO", "Trip A", "Trip B"); para reiniciar los contadores (Trip A y Trip B) mantenga presionado el botón MOD.

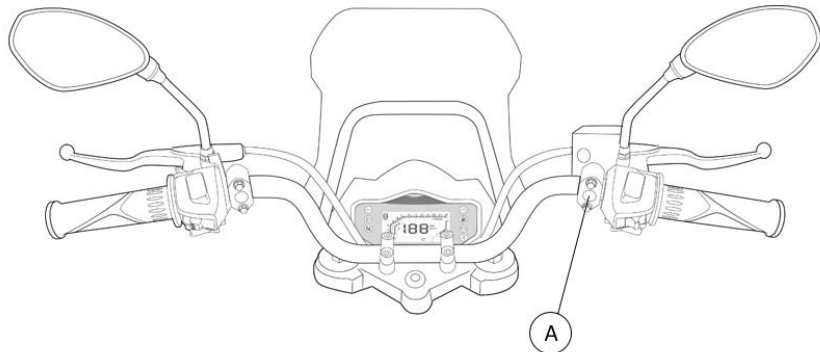

AJUSTE DE LA SUSPENSIÓN TRASERA

La suspensión trasera cuenta con ajuste en precarga, la suspensión se debe de ajustar si el Vehículo se va a cargar con mas de 150 Kg.

Para ajustar la precarga deberá de aflojar la tuerca de precarga (A), posterior mente gire la tuerca (B) en sentido contrario de las manecillas del reloj para precargar la suspensión (suspensión mas rígida).

Si por el contrario va a soltar precarga en la suspensión, deberá aflojar la tuerca (A), posteriormente gire la tuerca (B) en sentido de las manecillas del reloj y ajuste la suspensión a la posición deseada.



Una vez realizado el ajuste de la precarga del amortiguador, asegúrese de ajustar la contratuerca (A).

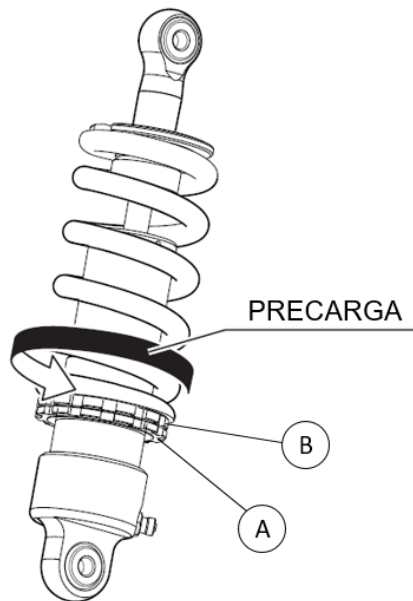

ACCESO A LA BATERÍA Y LA BUJÍA

La batería se encuentra ubicada bajo la cubierta (C), para acceder a la batería, remueva los asientos (A y B), posteriormente remueva la cubierta (C).

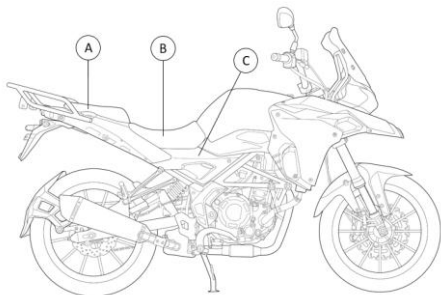

La bujía de tu nueva Benelli TRK251 se encuentra ubicada en la parte superior del motor (A).

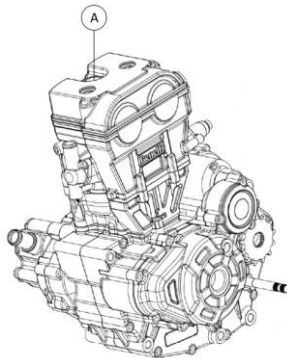

BATERÍA Y FUSIBLES

La batería con que cuenta su nuevo vehículo Benelli TRK251, se encuentra ubicada al lado deshecho del Vehículo, esta batería es del tipo libre de mantenimiento, por lo tanto no es necesaria la verificación ni adición de electrolito.

Si es necesario retirar la batería del Vehículo, siga los siguientes pasos:

1. Apague el suiche de encendido del Vehículo.
2. Retire el asiento del acompañante.
3. Retire el asiento del piloto.
4. Retire la cubierta plástica del lado derecho (Ver pagina 26).
5. Remueva primero la terminal negativa de la batería (terminal negra)(-) y posteriormente la terminal positiva de la batería (terminal roja)(+)
6. Retire suavemente la batería del Vehículo.

Para instalar la batería nuevamente en el Vehículo, instale las terminales en el orden contrario, primero la terminal positiva y luego la negativa.

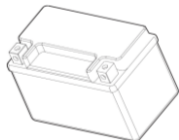

12v 6Ah

Caja de fusibles: Su Vehículo Benelli TRK251 cuenta con una caja de fusibles, ubicada al lado de la batería.

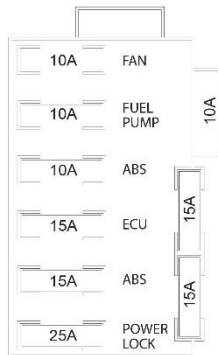
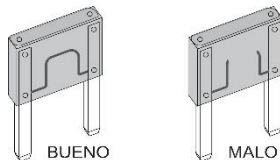

AJUSTE DE LEVAS

Su Vehículo TRK251 cuenta con cuatro posiciones de ajuste de altura de la leva de freno, para ajustar la leva, tire de ella de la posición (A) a la posición (B), posteriormente rote la perilla (D) a la posición deseada, la posición de ajuste esta dada por el indicador (C).

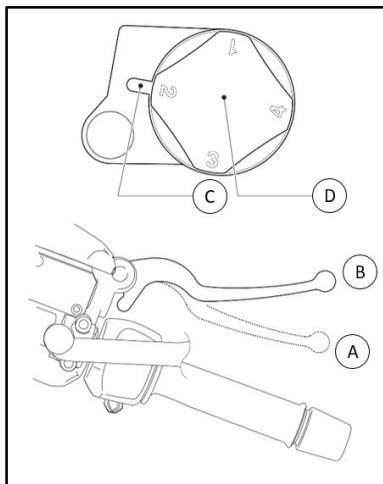

Ajuste de la leva de clutch: El juego libre del clutch se mide desde el punto libre de la leva de clutch, hasta el punto de acople del clutch, el estándar debe de ser de 10 – 20 mm.

Para ajustar el clutch, siga los siguientes pasos:

- Afloje la contratuerca
- Ajuste el perno de ajuste, de tal forma que la leva este dentro de la tolerancia requerida.
- Apriete nuevamente la contratuerca.

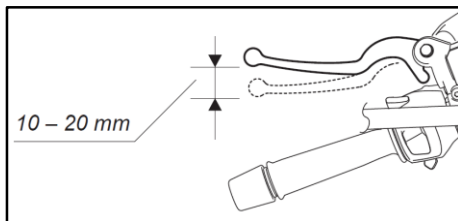

PALANCA DE CAMBIOS

El pedal de cambios se encuentra al lado izquierdo del motor, tiene un patrón de cambios 1 abajo, 5 arriba.

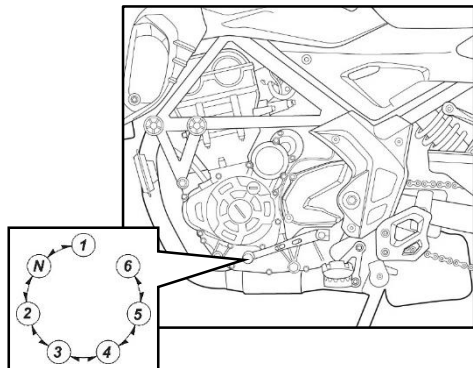

PUERTO USB

Su Vehículo cuenta con un toma de carga USB el cual está ubicado en la parte superior del tanque de combustible.



Nota: Use el toma de carga USB solamente para la carga de la batería del teléfono móvil. El uso de otros dispositivos electrónicos puede causar daños en el sistema eléctrico.

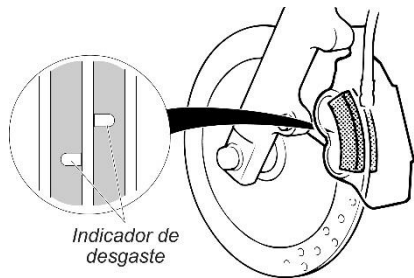

INDICADOR DE DESGASTE PASTILLAS DE FRENOS

- Cuando el indicador de desgaste (1) desaparece completamente, indica que la pastillas de freno han llegado a su límite de servicio y deben de ser remplazadas.



CADENA DE TRANSMISIÓN

La Compañía recomienda mantenerla lubricada para su mayor duración.

No debe estar muy tensionada ni muy floja, ajuste su tensión de modo que quede un juego de 20 a 30 milímetros como muestra la imagen.

Juego de cadena:

- 20-30 mm: adecuado.
- Mayor de 30 mm: muy floja.
- Menor de 20: muy tensionada.

ACEITE DEL MOTOR

VERIFIQUE DIARIAMENTE EL NIVEL DEL ACEITE

Mantenga siempre el nivel del aceite entre los niveles máximo y mínimo, cuando el nivel del aceite este llegando al mínimo (MIN), debe rellenar hasta el nivel máximo (MAX) con el aceite recomendado, sin sobrepasar este nivel máximo.

No realizar esta operación puede conllevar a daños en componentes internos del motor.

Se recomienda el cambio de filtro de aceite en cada cambio de aceite.

Realice el cambio de aceite cada 5.000 km

Especificaciones de aceite lubricante exigidas por el fabricante.	
Clasificación	JASO MA - API - SN
Viscosidad	15W50
Capacidad de aceite	1400 ml.
Capacidad de aceite desarmando el motor	1500 ml.
AUTECO MOBILITY y el fabricante recomiendan el aceite lubricante que cumple con las especificaciones técnicas exigidas (EOM) a Mobil 1	

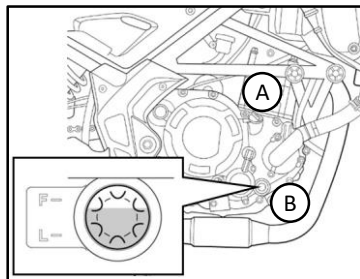

A. Tapón de aceite	F. Nivel superior
B. Medidor de nivel de aceite	L. Nivel inferior

- Ubique el Vehículo en una superficie plana.
- Quite el tapón de aceite haciéndolo girar hacia la izquierda y limpie el medidor del nivel con un trapo libre de polvo.
- Introduzca de nuevo el tapón de aceite, enrósquelo y quítelo nuevamente.
- Compruebe que la mancha del aceite se encuentra entre los niveles máximo y mínimo. Si la mancha de aceite se encuentra próxima al nivel mínimo, añada aceite de motor hasta alcanzar el nivel máximo.
- Chequee diariamente su nivel de aceite.

ACEITE ESPECIFICADO.

Compruebe que el aceite para motor que usted utiliza está dentro de la clasificación JASO MA – API-SN y es de la viscosidad de aceite 15W-50. Auteco Mobility y el fabricante recomiendan como el aceite lubricante que cumple con las especificaciones técnicas exigidas (OEM) a Mobil 1 Racing

CONSUMO DE ACEITE DE MOTOR.

Con la tendencia actual a extender los intervalos de cambio de aceite del motor se ha incrementado también la preocupación por el consumo de aceite. Esta preocupación es debida al concepto errado, muy generalizado, que un motor no debe consumir aceite. Todo motor consume aceite.

En el recorrido descendente de los pistones, una pequeñísima cantidad de aceite será barrido a la cámara de combustión y quemado en el siguiente ciclo de encendido. También el aceite que lubrica las áreas de los impulsadores de válvulas y sus guías será drenado en pequeñas cantidades a la admisión o al escape. La suma de esas cantidades de aceite es pequeña, pero explica por qué el motor debe consumir aceite. Si no hubiera consumo, el desgaste de las paredes de los cilindros, de los impulsadores y guías de válvulas y de otras áreas del motor, sería excesivo.

Otras variables que afectan el consumo de aceite son: la calidad y viscosidad del aceite usado, su volatilidad, la velocidad típica de conducción, revoluciones de motor y la dilución de combustible en el aceite. Por ejemplo, en operación de ciudad y sin excesos de peso, el Vehículo puede recorrer muchos kilómetros sin que se note una pérdida de aceite, debido al efecto compensador del combustible diluido en el mismo, mientras que si el mismo Vehículo es conducido por una vía rápida y durante un día cálido a alta velocidad, el Vehículo presentará pérdida de aceite, debido que el combustible que estaba diluido en el mismo, se evaporará, por las altas temperaturas de funcionamiento del motor.

En conclusión, todo motor debe consumir aceite para funcionar correctamente y es normal que consuma hasta un 30% del full de cada Vehículo cada 5.000 km. De recorrido, sin indicar por eso que esté fallando.

Por eso es necesario medir y completar el nivel de aceite del motor frecuentemente, usar únicamente aceites de alta calidad (API-SN) y utilizar el índice de viscosidad SAE 15W-50.

ESPECIFICACIONES TÉCNICAS

Motor	: Monocilíndrico 4 tiempos 4 válvulas DOHC	Distancia entre ejes	: 1390 mm
Diámetro x carrera	: 72 X 61,2 mm	Altura al piso	: 820 mm
Cilindrada	: 249 cc	Llanta delantera	: 110/70 R17
Relación de compresión	: 11,2 : 1	Llanta trasera	: 150/60 R17
Potencia máxima	: 25,4 Hp @ 9250 rpm	Sistema eléctrico	: 12v
Torque máximo	: 21,1 Nm @ 8000 rpm	Lámpara frontal	: LED
Sistema de ignición	: ECU	Luz piloto	: LED
Sistema de admisión	: Inyección electrónica DELPHI	Cola / luz freno	: LED
Bujías	: NGK CR8E	Indicador de neutra	: LED
Tolerancia de bujías	: 0,6 – 0,7 mm	Indicador de altas	: LED
Lubricación	: Forzada	Indicador direccionales	: LED
Arranque	: Eléctrico	Luz placa	: LED
Transmisión	: 6 velocidades	Velocímetro	: Digital
Freno delantero	: Disco frotante de 280 mm con mordaza de 4 pistones	Luces direccionales	: LED
Freno trasero	: Disco de 240 mm	Pito	: 12v
Chasis	: Multi tubular en acero	Batería	: 12v 6Ah
Suspensión delantera	: Barras invertidas de 41 mm y 120 mm de recorrido	Peso en seco	: 166 Kg
Suspensión trasera	: Monoshock de 51 mm de recorrido	Velocidad de ralentí	: 1500 +/- 100 rpm
Capacidad del tanque	: 18L (4,75 gal)		
Dimensiones			
Largo	: 2200 mm		
Ancho	: 840 mm		
Alto	: 1300 mm		

*Especificaciones sujetas a cambios sin previo aviso.

TABLA DE MANTENIMIENTO PERIÓDICO

Para garantizar el correcto funcionamiento de su Vehículo, le recomendamos realizar, en los períodos aquí establecidos, las actividades relacionadas en la siguiente tabla:

I	:	Inspeccionar	A	:	Ajustar
C	:	Limpiar	L	:	Lubricar
R	:	Reemplazar			

Frecuencia	Periodo	Lectura Odómetro (km)				
		1.000	5.000	10.000	15.000	20.000
Inspección						
Mangueras de combustible			I	I	I	I
Filtro de combustible		I	I	R	I	R
Funcionamiento del acelerador		I	I	I	I	I
Filtro de aire			C	R	C	R
Bujía		I	I	R	I	R
Calibre de válvulas		I	I	I	I	I
Aceite del motor		R – Cada 5.000 km				
Filtro de aceite	Año	R	R	R	R	R
Tensión cadencia distribución		I	I	I	I	I
Velocidad de ralenti		I	I	I	I	I
Cadena de tracción		I L	I L	I L	I L	I L
Batería	Mes	I	I	I	I	I
Desgaste de pastas de freno		I	I	I	I	I
Líquido de frenos (DOT4)		I	I	I	I	R
Sistema de freno trasero		I	I	I	I	I

TABLA DE MANTENIMIENTO PERIÓDICO

I	:	Inspeccionar	A	:	Ajustar
C	:	Limpiar	L	:	Lubricar
R	:	Reemplazar			

Inspección	Frecuencia	Periodo	Lectura Odómetro (km)				
			1.000	5.000	10.000	15.000	20.000
Sistema de freno delantero			I	I	I	I	I
Aceite de suspensión		Año					R
Ajuste haz de farola			I	I	I	I	I
Interruptor luz de freno			I	I	I	I	I
Ajuste haz de farola			I	I	I	I	I
Embrague (Clutch)			I	I	I	I	I
Soporte lateral				I	I	I	I
Suspensión			I	I	I	I	I
Tuercas y tornillos			I	I	I	I	I
Llantas y rines			I	I	I	I	I
Dirección			I			I	
Sistema SAI			I		I		I

Nota 1: Limpiar el filtro de aire más frecuentemente si se conduce en superficies con mucho polvo o carreteras destapadas.

Nota 2: Después de los 20.000 km, continuar con los mantenimientos cada 5,000 km y los cambios de aceite cada 5.000 Km.

Usted, como usuario del Vehículo, será el único responsable de realizar los mantenimientos necesarios relativos a cambios de aceite, filtros, frenos y ajustes en general.

RECOMENDACIONES Y DATOS IMPORTANTES

Revise siempre el nivel de aceite.

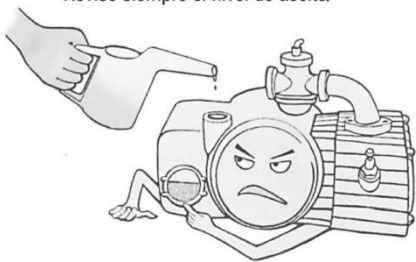

Que el nivel no esté muy bajo...



... ni tampoco que exceda la cantidad recomendada.

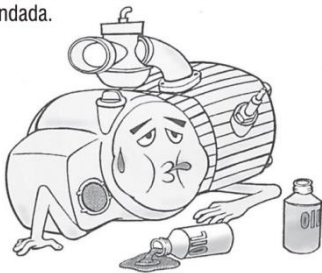

Tenga cuidado con
utilizar aditivos no
recomendados.



RECOMENDACIONES Y DATOS IMPORTANTES

Utilice siempre el aceite recomendado.
No utilice otros aceites de bajas especificaciones.



Al drenar el aceite para cambiarlo, el motor debe estar caliente.

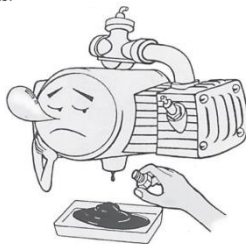

Cambie el aceite cada 5.000 Km

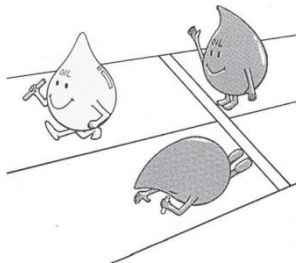

No lave el motor estando caliente y tenga especial cuidado con las partes eléctricas, evite hacerlo con máquinas a presión.

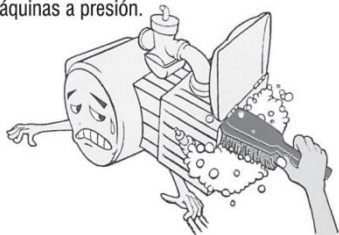

RECOMENDACIONES Y DATOS IMPORTANTES

No perforo la caja del filtro de aire.



No llene demasiado el tanque de combustible.



No ensaye bujías que no sean recomendadas por el fabricante, ni bujías en mal estado.



No retire la bujía con el motor caliente.



RECOMENDACIONES Y DATOS IMPORTANTES

Asegúrese que el juego del acelerador sea de 2 a 3 mm.



No mezcle aceite con la gasolina.



Permita que la tapa del tanque de combustible respire siempre.



RECOMENDACIONES Y DATOS IMPORTANTES



No sobrecargue la batería conectando demasiados accesorios o dispositivos que sean adicionales a los incluidos de fábrica.



Al lavar el vehículo cuide de que no le entre agua al tanque de combustible, filtro de aire, mofle y sistema eléctrico.

Reemplace las bandas de freno cuando lleguen a su límite de servicio.

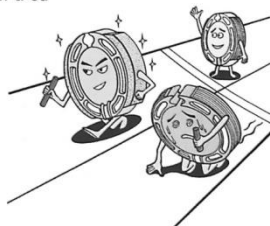

Utilice ambos frenos al mismo tiempo.

RECOMENDACIONES Y DATOS IMPORTANTES



No maneje con el pie siempre sobre el pedal de freno trasero, esto recalienta las bandas de freno y pone amarilla la campana trasera.

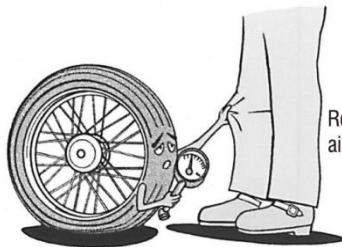

Revise siempre la presión de aire de las llantas.

Utilice la dimensión de llanta recomendada de acuerdo con el rin del vehículo.

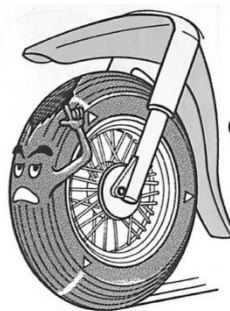
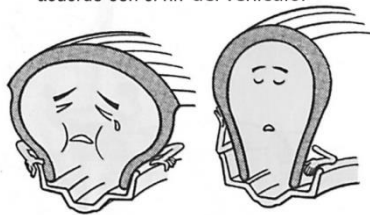

Reemplace las llantas cuando hayan llegado a su límite de servicio.

ALMACENAMIENTO DEL VEHÍCULO

PREPARACIÓN PARA EL ALMACENAMIENTO:

- Limpie el Vehículo.
 - Saque el combustible del tanque y evacúe el depósito del flotador del carburador. (Si se deja durante mucho tiempo, el combustible se descompone y puede obstruir el carburador).
 - Retire el tanque de combustible vacío, vierta en él aproximadamente 250 ml (media pinta) de aceite para motor y hágalo girar para que cubra completamente las superficies internas y finalmente deseche el aceite sobrante.
 - Retire la bujía y aplique varias gotas de aceite de 2T en el cilindro. Gire el motor lentamente varias veces para recubrir la pared del cilindro con aceite y vuelva a instalar la bujía.
 - Reduzca la presión de las llantas aproximadamente en 20%.
 - Coloque el Vehículo sobre un cajón o soporte, de manera que ambas ruedas queden levantadas del piso. (Si esto no es posible, coloque tablas debajo de las ruedas para mantener la humedad alejada del caucho de las llantas).
- Rocíe aceite sobre todas las superficies metálicas no pintadas para evitar el óxido. Evite untar de aceite las piezas de caucho y los frenos.
 - Lubrique la cadena de la transmisión y todos los cables. (si aplica).
 - Retire la batería y guárdela lejos de la luz directa del sol, de la humedad o de temperaturas de congelación. Mientras la batería esté almacenada, debe recibir una carga lenta (un amperio o menos) una vez al mes.
 - Amarre una bolsa plástica alrededor del tubo de escape para impedir la entrada de humedad.
 - Cubra el Vehículo para que no reciba polvo o suciedad.

Advertencia: La gasolina es supremamente inflamable y puede ser explosiva en ciertas condiciones. Ponga el interruptor de encendido en "OFF". No fume. Asegúrese de que la zona esté bien ventilada y libre de llamas o chispas, incluyendo aparatos con llama piloto.

Nota: Se recomienda realizar el procedimiento si se va a almacenar el Vehículo por tiempos mayores a 1 mes.

ALMACENAMIENTO DEL VEHÍCULO

PREPARACIÓN DESPUÉS DEL ALMACENAMIENTO:

- Cargue la batería si es necesario e instálela en el Vehículo. Tenga cuidado de que la manguera de ventilación de la batería no quede presionada y que esté retirada de la cadena y del mofle.
- Asegúrese que la bujía esté apretada.
- Revise el aceite del motor.
- Llene el tanque de combustible.
- Encienda el motor durante cinco minutos aproximadamente para calentar el aceite de la transmisión, y luego drénelo.
- Introduzca aceite nuevo en el motor.
- Revise todos los puntos que aparecen en la lista de revisiones diarias de seguridad.
- Lubrique los pivotes.



USO ADECUADO DE UNA PARRILLA:

La sensación en el manubrio es diferente cuando se lleva carga en la parrilla, porque cambia el centro de gravedad. El sobrepeso puede causar inestabilidad en el manejo del Vehículo.

Por su seguridad no exceda en ningún caso el límite de carga de 5 KG. **INCLUYENDO EL BAÚL.**



PÁGINA WEB REPUESTOS

The screenshot displays the Auteco Mobility website interface. At the top, a blue banner features the text "¡Sabemos que te gustó! Aprovecha nuestros DESCUENTOS" and "Volvio nuestro CYBERDAYS DEL 13 AL 26 DE OCTUBRE". Below this is the Auteco Mobility logo and a search bar. A navigation menu includes categories like "MOTOS", "MOTOS ELÉCTRICAS", "BICICLETAS ELÉCTRICAS", "PATINETAS ELÉCTRICAS", "VEHÍCULOS", "ACCESORIOS", "REPUESTOS", "OFERTAS", "CRÉDITO", and "POSVENTA". The main content area is split into two sections: on the left, a rider on a dirt bike with "Mobil Super 4T Ultra" branding; on the right, a collection of yellow and black motorcycle parts boxes with the "VICTORY MOTORCYCLES ORIGINAL PARTS" logo and the slogan "Your ADVANTAGE REPUESTOS DE CALIDAD SUPERIOR".

Encuentre en la página web de AUTECO MOBILITY una amplia y útil sección con toda la información relacionada con los repuestos y accesorios para todos los productos de las marcas que comercializa AUTECO MOBILITY. Ingrese al sitio web de AUTECO MOBILITY, donde podrá encontrar los repuestos y accesorios en el menú en la parte superior de la página www.autecomobility.com o ingrese directamente a <https://www.autecomobility.com/posventa/manuales-de-garantia-mantenimiento-y-partes> para descargar el Manual de partes de su Vehículo.

Allí podrá encontrar los siguientes servicios:

- Descargar el catálogo de partes con el despiece de los vehículos y los códigos de las partes.
- Información del precio público sugerido para los repuestos.
- Actualizaciones técnicas y cambios en las partes.

CENTROS DE SERVICIO AUTORIZADO

DEPARTAMENTO	CIUDAD	CENTRO DE SERVICIO AUTORIZADO CSA	DIRECCION	SEGMENTO	CONTACTO
ANTIOQUIA	MEDELLIN	AFRICA MOTOS	CL 37 52 92	AG	3217480148
ANTIOQUIA	RIONEGRO	DISTRIMAS DEL ORIENTE	CR 51 52 42	CKD/ME/ENTRY	3147490906
ANTIOQUIA	RIONEGRO	KBIKES SAS	KM 3.5 VIA LLANOGRANDE CHOCOLI	AG/ME	3044703142
ANTIOQUIA	MEDELLIN	MACROCENTRO	CL 38 52 50	CKD/MC/ME/ENTRY	3207260022/3002474124
ANTIOQUIA	MEDELLIN	MONTERREY MOTOS SAS	CR 48 10 100	CKD/ME/ENTRY	3203150
ANTIOQUIA	MEDELLIN	MOTO HOUSE	CL 10A 40 28	AG	3183491576
ANTIOQUIA	SABANETA	RUTA SURAMERICA	CR 45 75B SUR 108	CKD/ENTRY	3781636
ATLANTICO	BARRANQUILLA	EXPRESS RUTA 66 S.A.S	CR 41 45 70 LO 2	AG/CKD/ME/MC	3178495639
BOGOTA	BOGOTA DC	AGROMOTOS	CR 51D 43 17 SUR	CKD/ME/ENTRY	3214006701
BOGOTA	BOGOTA DC	DISCOLMOTOS SAS	CR 10 19 79 ESQ	CKD/ENTRY	2340070
BOGOTA	BOGOTA DC	DISTRIBUIDORA AMERINDA	AV CARACAS 43 32	CKD/ME/ENTRY	3208988744
BOGOTA	BOGOTA DC	ENTRY LEVEL MOTOS SAS	CL 79B 29 05	ENTRY	3219917534
BOGOTA	BOGOTA DC	HERCAR MOTOS SAS	AV CR 30 17 28 SUR	CKD/ENTRY	9260486
BOGOTA	BOGOTA DC	KAWASTORE DEL NORTE	AV CL 127 45 61	AG	3204909092
BOGOTA	BOGOTA DC	MOTO MARKET	AV CARACAS 18 06 SUR	CKD/ENTRY	3203807750
BOGOTA	BOGOTA DC	MOTO PLANET SUPERBIKES	AV CL 127 7D 31	AG	3044553882
BOGOTA	BOGOTA DC	MOTOS DE LA BOYACA SAS	AV BOYACA 8 05	CKD/ENTRY	4110263
BOGOTA	BOGOTA DC	MOTOS DE LA CIEN	CL 100 60D 35	CKD/ENTRY	3204525764
BOGOTA	BOGOTA DC	MOTOS DE SUBA SAS	CL 145 94D 30	CKD/ME/ENTRY	3174348050
BOGOTA	BOGOTA DC	MOTUS SAS	AV CR 30 75 33	AG/ME	3178553420
BOGOTA	BOGOTA DC	PLANETA MOTOS LTDA	AV 1 DE MAYO 71F 43	CKD/ME/ENTRY	3907387
BOGOTA	BOGOTA DC	YAMARINOS	CL 73 72 57	CKD/ENTRY	3212390150
BOLIVAR	CARTAGENA	EL TALLER DG	AV PEDRO HEREDIA CL 32 18B 200 LOCAL 103 SECTOR EL ESPINAL	AG	6561552
BOLIVAR	CARTAGENA	TALLER FACTORY MOTOS DE LA COSTA	CL 30 21 39 BRR PIE DE LA POPA	AG	6430797
CALDAS	MANIZALES	FULL SPEED	CR 18 26 45	CKD/MC/ME/ENTRY	3148881848
CALDAS	LA DORADA	LONDOÑO RACING	CR 1 14 31	CKD/ENTRY	3127716910
CALDAS	LA DORADA	MOTO JAPON	CL 17 3 12	CKD/ENTRY	3105513300
CALDAS	CHINCHINA	SECOMOTO	CL 8 4 36	CKD/MC/ME/ENTRY	3022757795
CAQUETA	FLORENCIA	TALLER AUTORIZADO SOLUCIONES MORENO	CL 20 9 48	CKD/ENTRY	3103105704
CESAR	VALLEDUPAR	LEONARDO GOMEZ MOTO TALLER ALTA GAMA	CL 16B 12 41	AG	5808020
CHOCO	QUIBDO	CENTRO DE SERVICIO VIP SAS	CR 3 26 117 BRR ROMA	CKD/MC/ENTRY	6713293
CORDOBA	MONTERIA	ALMACEN CABARCAS SARMIENTO	CR 3 37 71 CENTRO	CKD/MC/ME/ENTRY	7822755
CUNDINAMARCA	CHIA	BIKE PROJECT SHOP	AV PRADILLA 1B 05	AG	3022902022
CUNDINAMARCA	CHIA	TROCHA RUTA Y CROSS LTDA	AV PRADILLA 1b 11	CKD/ENTRY	3143064315
HUILA	GARZON	SERVIALDAMOTOS	CL 7 13 05 BR EL ROSARIO	CKD/ENTRY	3214695172
HUILA	PITALITO	SERVIMAY	CR 4 10 33	CKD/ME/ENTRY	3138348213

CENTROS DE SERVICIO AUTORIZADO

DEPARTAMENTO	CIUDAD	CENTRO DE SERVICIO AUTORIZADO CSA	DIRECCION	SEGMENTO	CONTACTO
META	VILLAVICENCIO	MULTIMARKAS	CR 33 24 91 VÍA PUERTO LÓPEZ	CKD/MC/ME/ENTRY	3138852279
NARINO	PASTO	CLINICALMOTO	DG 16A 38 100	CKD/ENTRY/AG	7368928
NORTE SANTANDER	CUCUTA	SERVICIO PREMIUM	AV 1 6 89 ESQ BRR LATINO	CKD/ENTRY	3124731021
QUINDIO	ARMENIA	JM MOTO SERVICIO	CR 19 11 43	CKD/ME/ENTRY	3108402499
RISARALDA	PEREIRA	CENTRO DE SERVICIO LA 30	AV 30 DE AGOSTO 29 11	CKD/MC/ME/ENTRY	3135105891
RISARALDA	DOSQUEBRADAS	EJE MOTOS SAS	CR 16 27 76	CKD/MC/ME/ENTRY	3003058666
RISARALDA	PEREIRA	MOTO CLUB G20	AV 30 DE AGOSTO 33 32	CKD/MC/ME/ENTRY	3164027618/3102049250
RISARALDA	PEREIRA	SERVIMOTOS SAS	CL 21 12 31	CKD/ME/ENTRY	3218177874
SAN ANDRES	SAN ANDRES	CARIBE MOTOS	AV 20 DE JULIO 4 47	CKD/ME/ENTRY	3178863378
SANTANDER	BUCARAMANGA	DISMOTOR	CL 51 DIAGONAL 15 11	CKD/ENTRY	3138292949
SANTANDER	BUCARAMANGA	MOTOCARS	CR 15 24 75	CKD/MC/ME/ENTRY	6702700
SANTANDER	BUCARAMANGA	MOTOS Y MOTOS	CR 24 53 16	CKD/ME/ENTRY/AG	3186296010
SUCRE	SINCELEJO	MECHANIX GENERAL SPORT	CR 15 25A 30 BRR MOCHILA	AG	3004921991
TOLIMA	IBAGUE	CSE ENTRY LEVEL	CRA 5 96 306	CKD/ENTRY	3008259120
TOLIMA	IBAGUE	HERMOTOR	CR 1 72 05	CKD/ENTRY/AG	3003067318
VALLE	CALI	DISDEMOTOS TALLER CARRERA 1	CR 1 21 10	CKD/ME/ENTRY	5190717
VALLE	TULUA	MEGAMOTOS LEANDRO	CR 30 18 56	CKD/ME/ENTRY	3113711272
VALLE	CALI	POTENZA 2	AV 6A NORTE 21N 40	CKD/ME/ENTRY/AG	3127570094

GARANTÍA AUTEKO MOBILITY

Apreciado cliente, nos es grato comunicarle que los Vehículos TRK 251 disfrutan no sólo de la garantía legal, sino también de una garantía suplementaria ofrecida por AUTEKO MOBILITY, las cuales, a continuación, pasamos a explicarle.

GARANTÍA LEGAL

La garantía legal cubre los primeros seis (6) meses o seis mil (6.000) kilómetros, lo que primero se cumpla, contados a partir de la entrega del Vehículo al primer usuario que la hubiese comprado a un distribuidor autorizado de AUTEKO MOBILITY; la garantía es la que ampara su Vehículo contra cualquier defecto de fabricación de las piezas o de montaje de las mismas, y es brindada por AUTEKO MOBILITY mediante la red de CSA AUTEKO MOBILITY.

GARANTÍA SUPLEMENTARIA

La garantía suplementaria, es un período adicional a la garantía legal, ofrecida por AUTEKO MOBILITY, con características, cobertura y duración especiales y distintas al periodo de garantía legal. Esta garantía suplementaria de **seis (6) meses o catorce mil (14.000) kilómetros**, lo que primero se cumpla, comenzará a correr al día siguiente al de la expiración del término de la garantía legal.

Lo anterior significa que, al comprar su Vehículo nuevo en AUTEKO MOBILITY, éste contará con una garantía legal y una garantía suplementaria, por lo que usted disfrutará del servicio de AUTEKO MOBILITY durante un lapso total de **doce (12) meses o veinte mil (20.000) kilómetros**, lo que primero se cumpla, en las condiciones anotadas en este Manual.

La garantía suplementaria otorgada gratuitamente luego de la terminación de la garantía legal, comprende exclusivamente el cambio o reparación, sin costo, de las piezas afectadas, así como el trabajo requerido para efectuar la reparación, todo ello de acuerdo con el concepto técnico mecánico emitido por el personal de la ensambladora o su delegado, en el que se diagnostique un defecto de fabricación de la pieza o de montaje de la misma, que tenga que ver con la calidad e idoneidad del Vehículo. Por lo tanto, esta garantía suplementaria gratuita se circunscribe a lo aquí contemplado exclusivamente. Ninguna otra actuación o intervención diferente a lo contemplado en este párrafo está incluida en esta garantía suplementaria.

GARANTÍA AUTEKO MOBILITY

En los mantenimientos preventivos usted, como usuario, solo tiene que asumir el costo de las partes que por su uso sufren un desgaste natural, tal como se detallan expresamente en el título de EXCLUSIONES, y los costos de la mano de obra, necesaria para efectuar la reparación o cambio de dichas piezas, a excepción de los mantenimientos preventivos que en el presente Manual se establezcan como gratuitas.

Tanto la garantía legal como la suplementaria, son válidas en el territorio Nacional, es decir, que todo usuario tiene derecho a exigir la aplicación de la garantía en cualquiera de los CSA de la red AUTEKO MOBILITY en Colombia, sin importar el lugar en donde hubiese adquirido el Vehículo.

Si durante el período de la garantía legal o de la suplementaria, el propietario del Vehículo cambia de ciudad de residencia en Colombia, seguirá teniendo los mismos derechos que hubiere adquirido con el agente comercial de la red AUTEKO MOBILITY que le hubiere vendido el Vehículo.

Le bastará con presentar la tarjeta de propiedad del Vehículo para tener derecho a la misma. Esta garantía, demuestra la confianza y respaldo que la ensambladora genera para sus productos.

Si el usuario no presenta la tarjeta de propiedad del Vehículo o copia de la factura, el CSA deberá verificar en el sistema de AUTEKO MOBILITY, con base en la numeración del Vehículo (N° VIN) y el recorrido que marque el velocímetro u otras características de las partes del Vehículo que pueden evidenciar los datos relativos al recorrido, si el Vehículo aún se encuentra dentro del periodo de garantía.

GARANTÍA AUTEKO MOBILITY

REQUISITOS PARA QUE LA GARANTÍA LEGAL Y SUPLEMENTARIA SEA EFECTIVA:

Dar aviso inmediato sobre la falla detectada a un CSA y poner a disposición de este, en el menor tiempo posible, su Vehículo para la revisión y reparación del mismo.

EXCEPCIONES A LA GARANTÍA LEGAL Y SUPLEMENTARIA:

Tanto la ensambladora como los agentes comerciales y los CSA de la red AUTEKO MOBILITY, quedarán libres de toda responsabilidad y exentos de la aplicación de las garantías legal y suplementaria, cuando:

1. El Vehículo haya sido intervenido fuera de la red autorizada por AUTEKO MOBILITY o cuando hayan sido cambiadas las piezas originales del Vehículo por otras no genuinas; esto es, no producidas por el fabricante original del Vehículo.
2. Cuando el Vehículo haya sido usado sin seguir las recomendaciones para su despegue y uso dadas en este Manual.
3. Cuando ocurra cualquier daño ocasionado por incendio, choque (no atribuibles a defectos del Vehículo), robo o por otra fuerza mayor.
4. Cuando se haya efectuado alteraciones en los mecanismos o partes originales del Vehículo.
5. Cuando el Vehículo haya sido utilizado en competencias deportivas, en alquiler, o como Vehículo de prueba o aprendizaje de conductores
6. Cuando haya cualquier daño causado por combustible o lubricación no recomendado por AUTEKO MOBILITY.
7. Cuando, por exceso de suciedad se genere alguna avería.
8. El Vehículo haya presentado una falla y la misma no haya sido reportada inmediatamente ni se haya puesto a disposición del CSA el Vehículo en el menor tiempo posible.
9. Cuando se lave el Vehículo con agua a presión, con vapor, o estando con el motor caliente.

EXCLUSIONES: Se encuentran excluidas tanto de la garantía legal como de la suplementaria, las siguientes partes (la lista que se anota a continuación es taxativa y no enunciativa, por lo cual, las partes no incluidas expresamente, se encuentran cubiertas por la garantía):

- De acuerdo con lo establecido por la Superintendencia de Industria y Comercio, en el numeral 1.2.2.2.1 de la Circular Única, se considerarán partes de desgaste las siguientes: llantas, neumáticos, bujías, discos de clutch, pastillas o bandas para freno, kit de arrastre, cable del embrague, cable del acelerador, filtro de combustible, filtro de aceite, filtro de aire, bujes de suspensión trasera, cauchos porta sproket, Retenedores suspensión, balineras de llantas, cunas de dirección, correa de transmisión, roller y retenedores de tubos telescópicos. También se incluyen en esta lista sustancias o materiales que, no siendo exactamente partes, por tratarse de elementos de consumo

también están excluidas de la garantía, a saber: aceite de motor, aceite de suspensión, líquido de frenos y líquido refrigerante.

- Pintura y cromo, por su deterioro natural, debido a su exposición a la intemperie, por daños ocasionados por agentes externos como productos químicos o por actos de terceros y choques.
- Partes o sistemas que, sin autorización de AUTEKO MOBILITY, hubiesen sido objeto de modificaciones o alteraciones, así como instalación de piezas que no pertenezcan a los diseños originales del Vehículo, interruptores, reguladores, rectificadores, cables eléctricos, bobinas, cajas de fusibles, unidades de encendido electrónico, baterías, cables en general, relay, etc. Cuando estos hubiesen sido manipulados en virtud de la instalación de dispositivos ajenos al diseño original del Vehículo (alarmas, accesorios sonoros o electrónicos, etc.), o cuando dichas partes resultan dañadas por razón de lavado a presión u otras causas no inherentes a su uso normal.

GARANTÍA AUTEKO MOBILITY

- Daños ocasionados por incendio, choque o cualquier otro agente externo
- Se excluyen de la garantía legal y suplementaria, los gastos ocasionados por la utilización de otros vehículos para el transporte del conductor y su acompañante, o cualquier otra consecuencia derivada de la inmovilización del Vehículo objeto de reparación en garantía.
- Se encuentra excluida de la garantía suplementaria la bombillería en general, es decir, dichos componentes solo se encuentran amparados por la garantía legal, durante los primeros seis (6) meses o seis mil (6.000) kilómetros, lo que ocurra primero. Bajo las mismas condiciones antes especificadas para esta garantía.

ALCANCES DE LA GARANTÍA:

Dentro del periodo de garantía, toda intervención técnica es considerada normal, puede ser realizada por cualquier CSA de la red AUTEKO MOBILITY, en cualquier parte del país, aunque el Vehículo no hubiese sido vendido por el agente comercial y/o CSA donde se solicite el servicio.

SONIDOS Y VIBRACIONES EN LOS VEHÍCULOS:

El funcionamiento normal del Vehículo, bajo distintas formas de conducción (con carga, sin carga, diferentes velocidades, clima, gasolina, etc.), puede generar distintos sonidos y/o vibraciones, los cuales son característicos de cada modelo y no constituyen indicio de ningún problema en el Vehículo. Estos sonidos y vibraciones, incluso, pueden variar entre vehículos del mismo modelo y están dados por las diferencias en las tolerancias, ajustes de fabricación, movimientos o fricciones propios de los componentes.

Por lo anterior, los sonidos y vibraciones características en los diferentes modelos no serán intervenidos, toda vez que los mismos no son consecuencia del mal funcionamiento del Vehículo y se consideran normales. En caso de dudas sobre el sonido, ruido o vibración de su Vehículo, debe dirigirse a cualquiera de los CSA de la red AUTEKO MOBILITY, dónde nuestro personal capacitado emitirá su concepto técnico al respecto.

MODIFICACIONES:

Los términos en que se concede la garantía no pueden, en ningún momento, ser modificados por los agentes comerciales y/o CSA de la red AUTEKO MOBILITY.

GARANTÍA AUTECO MOBILITY

Esta garantía únicamente puede ser aplicada por los CSA de la red AUTECO MOBILITY que tenga la correspondiente y debida autorización.

REEMPLAZO DEL VELOCÍMETRO:

Cuando se efectúe cambio de velocímetro, será responsabilidad del CSA, dejar constancia en el registro de garantía correspondiente en el sistema de la ensambladora y en el historial de mantenimiento del presente Manual, del kilometraje que indique el velocímetro remplazado y la fecha en la cual se efectuó el cambio.

NOTA: Las indicaciones sobre el peso, velocidad, consumo y otros datos que aparecen en la literatura técnica, comercial o publicitaria, han de entenderse como aproximados y están sujetas a cambio sin previo aviso. AUTECO MOBILITY no asume ninguna obligación ni responsabilidad en este sentido.

GARANTÍA DE LA BATERÍA:

La batería del Vehículo cuenta con una garantía única de **seis (6) meses o seis mil (6.000) kilómetros**, lo que primero se cumpla, contados a partir de la entrega del Vehículo a quien los hubiese comprado a un distribuidor autorizado de la red AUTECO MOBILITY.

NOTA IMPORTANTE: su Vehículo es un bien complejo, compuesto por distintas unidades de sistemas independientes entre sí que, al operar conjuntamente, permiten que su Vehículo funcione de forma adecuada, cumpliendo con todas las condiciones de seguridad, calidad e idoneidad exigidas por ley.

De esta manera, en caso de tener alguna inquietud sobre la adecuada articulación y funcionamiento de las unidades de sistemas independientes, deberá dirigirse a cualquiera de los CSA de la red AUTECO MOBILITY, donde nuestro personal capacitado emitirá su concepto técnico respecto de la(s) parte(s) o componente(s) que considere afecta el normal funcionamiento de alguno de las unidades de sistemas independientes que conforman su Vehículo.

Para una mayor claridad al respecto, se informa que su Vehículo está dividido en diez (10) sistemas independientes de funcionamiento, que son los siguientes:

1. Sistema de frenos: freno delantero y freno trasero.
2. Sistema de ignición: (CDI o ECU), bujía, bobina de alta, bobina pulsora.
3. Sistema de transmisión: piñón de salida, cadena, Sprocket, caja de cambios, clutch. *rollers, *polea, *correa, *variador, *piñones de transmisión.
4. Sistema motor: cigüeñal, cabeza de fuerza.
5. Sistema estructural: chasis, brazo oscilante.
6. Sistema de suspensión: suspensión delantera, suspensión trasera.
7. Sistema de carga: plato de bobinas, regulador, batería, volante.
8. Sistema de luces y señales: bombillos, pito, tablero de instrumentos, sensores, actuadores.
9. Sistema de alimentación: (carburador o cuerpo de inyección), caja filtro, tanque de combustible.
10. Sistema de refrigeración: Forzada, *radiador, *moto ventilador.

***Variará dependiendo del modelo.**



NOTA: las imprevistas dificultades que puedan presentarse en una o varias unidades del sistema del Vehículo se entienden presentadas en esa o esas unidades de sistemas en específico, sin que se entiendan o constituyan una dificultad en otra u otras en las que no se han presentado, por ser independientes unas de las otras.

**AVISO IMPORTANTE:**

No lave su Vehículo con agua a presión, ni con vapor, ni estando el motor caliente. Estos procedimientos pueden ocasionar daños en sus componentes y, por consiguiente, desde la fecha en que cualquiera de ellos se practique, AUTECO MOBILITY queda totalmente eximido de toda obligación relativa al cumplimiento de las garantías del Vehículo sobre las partes afectadas.

REVISIONES DIARIAS DEL USUARIO:

Frenos	:	Comprobar su buen funcionamiento y verificar el estado de los elementos.
Aceite lubricante de motor	:	Comprobar nivel y adicionar de ser necesario, cuando el nivel así lo indique.
Nivel de combustible	:	Revisar que sea suficiente para poner el motor en marcha.
Luces y bocina	:	Comprobar su correcto funcionamiento.
Cadena (para los vehículos propulsados por este medio)	:	Verificar su adecuada lubricación y mantener la tensión correcta.
Neumáticos	:	Comprobar presión correcta.
Acelerador	:	Comprobar su correcto funcionamiento.
Espejos	:	Comprobar la correcta visibilidad.

NOTA: Además de las anteriores recomendaciones generales, se sugiere tener en cuenta las recomendaciones particulares para cada modelo de vehículo, contenidas en el presente Manual.

**CAMBIO DE ACEITE:**

El aceite del Vehículo debe rellenarse siempre que el medidor indique que el nivel no es el adecuado, conforme lo indicado en el título contenido en el presente Manual “ACEITE DE MOTOR”. El cambio total de aceite se debe hacer cada 5.000 kilómetros, tal como se indica en el cuadro de mantenimiento de este Manual.

¿QUÉ SON LOS MANTENIMIENTOS PREVENTIVOS PERIÓDICOS?

Son las revisiones que realiza AUTEKO MOBILITY mediante sus CSA para hacer el mantenimiento preventivo que su Vehículo requiere. Por esto, es normal que en las mismas se realicen sustituciones de algunos elementos y ajuste de componentes mecánicos, que pueden sufrir variaciones en sus especificaciones originales, debido al desgaste normal de las piezas y al uso propio del Vehículo. Dichas intervenciones no constituyen fallas en los Vehículos sino que, por el contrario, son intervenciones preventivas para que su Vehículo permanezca en condiciones normales de funcionamiento.

PROCEDIMIENTO PQR (Peticiónes, Quejas y Reclamos):

AUTEKO MOBILITY cuenta con un mecanismo institucional para la atención de peticiones, quejas y reclamos, de acuerdo con lo establecido en la legislación colombiana. Por lo tanto, en caso que el usuario considere que su garantía ha sido desatendida, o no ha sido debidamente atendida por el CSA, podrá comunicarlo a AUTEKO MOBILITY mediante la línea gratuita nacional 018000 413 812, en el correo electrónico contactanos@autecomobility.com o www.autecomobility.com (CHAT) para la atención de su solicitud.

EL ACEITE ORIGINAL RECOMENDADO PARA LOS VEHÍCULOS AUTECO MOBILITY:

Especificaciones de aceite lubricante exigidas por el fabricante.	
Clasificación	JASO MA - API - SN
Viscosidad	15W-50
AUTECO MOBILITY y el fabricante recomiendan el aceite lubricante que cumple con las especificaciones técnicas exigidas (OEM) a Mobil 1 Racing 15W-50	
Mobil 1	

VEHÍCULO TRK 251

Lista de chequeos de alistamiento

OK

- Verificar apariencia del Vehículo.
- Realizar el alistamiento y el registro de la garantía de la batería.
- Verificar el correcto funcionamiento del velocímetro.
- Verificar la presión de las llantas.
- Verificar el nivel de aceite del motor.
- Verificar el encendido del Vehículo.
- Verificar el funcionamiento del sistema eléctrico.
- Instalar y los espejos retrovisores y verificar la correcta posición.
- Realizar el registro en **IMPULSA** del alistamiento.
- Verificar accesorios (herramienta).

1^{er} Mantenimiento preventivo recomendado: 1.000 km.

Servicio gratuito de mano de obra exceptuando el aceite de motor, filtro de aceite e insumos. Valido exclusivamente durante el periodo de garantía.

- 1. Verificar que no existan fugas de fluidos (VISUAL).
- 2. Revisar voltaje de la batería.
- 3. Limpiar cedazo de aceite.
- 4. Cambiar aceite de motor según las especificaciones mencionadas en este Manual.
- 5. Limpiar el filtro de aire.
- 6. Verificar y calibrar la bujía.
- 7. Calibrar válvulas.
- 8. Lubricar y tensionar la cadena.
- 9. Revisar y ajustar nivel de líquido de frenos.
- 10. Revisar estado y montaje de las llantas.
- 11. Revisar giro libre de las llantas y estado de los rines.
- 12. Verificar el funcionamiento adecuado de la dirección.
- 13. Revisar y ajustar guayas en general.
- 14. Revisar y lubricar partes móviles.
- 15. Verificar señales de torque y ajustar si es necesario.
- 16. Revisar funcionamiento del sistema eléctrico.
- 17. Revisar funcionamiento del tablero de instrumentos.
- 18. Verificar revoluciones en marcha mínima.
- 19. Limpiar el Vehículo antes de entregarlo.

2^{do} Mantenimiento preventivo recomendado: 5.000 km.

Mantenimiento pago por el usuario (aceite de motor, filtro de aceite, insumos y mano de obra). Mano de obra **3 horas**.

- 1. Verificar que no existan fugas de fluidos (VISUAL).
- 2. Revisar voltaje de la batería.
- 3. Limpiar cedazo de aceite.
- 4. Cambiar aceite de motor según las especificaciones mencionadas en este Manual.
- 5. Limpiar el filtro de aire.
- 6. Verificar y calibrar la bujía.
- 7. Calibrar válvulas.
- 8. Lubricar y tensionar la cadena.
- 9. Revisar y ajustar nivel de líquido de frenos.
- 10. Revisar estado y montaje de las llantas.
- 11. Revisar giro libre de las llantas y estado de los rines.
- 12. Verificar el funcionamiento adecuado de la dirección.
- 13. Revisar y ajustar guayas en general.
- 14. Revisar y lubricar partes móviles.
- 15. Verificar señales de torque y ajustar si es necesario.
- 16. Revisar funcionamiento del sistema eléctrico.
- 17. Revisar funcionamiento del tablero de instrumentos.
- 18. Verificar revoluciones en marcha mínima.
- 19. Limpiar el Vehículo antes de entregarlo.

3er Mantenimiento preventivo recomendado: 10.000 km.

Mantenimiento pago por el usuario (aceite de motor, filtro de aceite, insumos y mano de obra). Mano de obra **7 horas**.

- 1. Verificar que no existan fugas de fluidos (VISUAL).
- 2. Revisar voltaje de la batería.
- 3. Limpiar cedazo de aceite.
- 4. Cambiar aceite de motor según las especificaciones mencionadas en este Manual.
- 5. Cambiar el filtro de aire.
- 7. Cambiar la bujía.
- 8. Calibrar válvulas.
- 9. Limpiar, revisar, lubricar y tensionar la cadena.
- 10. Revisar y ajustar nivel de líquido de frenos.
- 11. Cambiar los cauchos del porta Sprocket.
- 12. Revisar estado y montaje de las llantas.
- 13. Revisar giro libre de las llantas y estado de los rines.
- 14. Verificar el funcionamiento adecuado de la dirección.
- 15. Revisar y ajustar guayas en general.
- 16. Revisar y lubricar partes móviles.
- 17. Verificar señales de torque y ajustar si es necesario.
- 18. Revisar funcionamiento del sistema eléctrico.
- 19. Revisar funcionamiento del tablero de instrumentos.
- 20. Verificar revoluciones en marcha mínima.
- 21. Limpiar el Vehículo antes de entregarlo.

4^{to} Mantenimiento preventivo recomendado: 15.000 km.

Mantenimiento pago por el usuario (aceite de motor, filtro de aceite, insumos y mano de obra). Mano de obra **3 horas**.

- 1. Verificar que no existan fugas de fluidos (VISUAL).
- 2. Revisar voltaje de la batería.
- 3. Limpiar cedazo de aceite.
- 4. Cambiar aceite de motor según las especificaciones mencionadas en este Manual.
- 5. Limpiar el filtro de aire.
- 6. Verificar y calibrar la bujía.
- 7. Calibrar válvulas.
- 8. Lubricar y tensionar la cadena.
- 9. Revisar y ajustar nivel de líquido de frenos.
- 10. Revisar estado y montaje de las llantas.
- 11. Revisar giro libre de las llantas y estado de los rines.
- 12. Verificar el funcionamiento adecuado de la dirección.
- 13. Revisar y ajustar guayas en general.
- 14. Revisar y lubricar partes móviles.
- 15. Verificar señales de torque y ajustar si es necesario.
- 16. Revisar funcionamiento del sistema eléctrico.
- 17. Revisar funcionamiento del tablero de instrumentos.
- 18. Verificar revoluciones en marcha mínima.
- 19. Limpiar el Vehículo antes de entregarlo.

HISTORIAL DE MANTENIMIENTO

Fecha	Lectura odómetro	Mantenimiento realizado	Nombre del CSA	Dirección del CSA

MANTENIMIENTO PREVENTIVO POSTERIORES A LA GARANTÍA

Recuerde que para el buen funcionamiento y desempeño de su Vehículo **TRK 251** con el respaldo de AUTECO MOBILITY, usted cuenta con una amplia red de CSA a nivel nacional para continuar con sus mantenimientos preventivos.

La Compañía recomienda realizar los mantenimientos preventivos cada **5.000** km y los cambios de aceite de motor cada 5.000 Km en los (CSA) de la red de Auteco Mobility.

En los CSA de la red Auteco Mobility siempre encontrará repuestos originales. Utilice siempre aceite 15W-50 JASO MA API-SN.

**RECONOZCA LOS CENTROS
DE SERVICIO AUTORIZADOS EN TODO EL PAÍS**



NITRUS[®]
RIDE DIFFERENT



ACCESORIOS
PROTECCIÓN Y LUJO

₃ PARRILLAS

₃ SLIDERS

₃ HANDSAVERS

₃ ESTABILIZADORES

₃ PORTA ALFORJAS

₃ LEVAS

₃ PEDALES

₃ PROTECTORES DE LEVAS